

# Návod k obsluze – M400 TA

## Zámek s klávesnicí M400



Typ M400 TA – Elektronika: MAIICBM4  
Typ M400 – Klávesnice: SLIICBB1

### Obsah

- Strana 1. Obecný popis a popis činnosti, bezpečnostní opatření
- Strana 2. Pokyny k obsluze a údržbě, montážní rozměry
- Strana 3. Výměna baterií, varovné signály, montáž chrániče západky
- Strana 4. Instalace M400 TA na dveře, výměna rámečku klávesnice
- Strana 5. Stav při dodání a tovární nastavení

### Základní funkce

- Strana 6. Odemykání a zamykání v režimu "uživatelé zvoleného kódu"
- Strana 7. Přepnutí do režimu „fixního kódu“  
Odemykání a zamykání v režimu „fixního kódu“
- Strana 8. Přepnutí do režimu "uživatelé zvoleného kódu"

### Rozšířené funkce

- Strana 9. Změna fixního kódu uživatelem
- Strana 10. Změna kódu pro nouzové odemykání
- Strana 11. Změna "univerzálního kódu"
- Strana 12. Automatické uzamykání v režimu "fixního kódu"
- Strana 13. Automatické odemykání v režimu "uživatelé zvoleného kódu"

### Nouzové funkce

- Strana 14. Nouzové odemykání a univerzální reset

### Technické specifikace

- 15. Obsah balení, Technické specifikace, Místo pro poznámky

Elektronický systém zamykání M400 TA (s klávesnicí) je nábytkový zámek určený pro vnitřní použití v domácnosti či kanceláři. Použití systému v aplikacích, pro které není určen, může mít za následek jeho neopravitelné poškození a zneplatnit jakékoliv nároky z titulu záruky. Uživatelská příručka vám poradí, jak systém M400 TA správně obsluhovat. Se systémem M400 TA je velmi snadná manipulace a lze jej proto přizpůsobit vašim specifickým potřebám.

Text i grafika byly pečlivě zpracovány. Za případné chyby však nepřebíráme žádnou odpovědnost. Rozsah položek zahrnutých výrobcem do systému, jakož i technické specifikace se mohou změnit bez předchozího upozornění. Copyright 2009 Lehmann Vertriebsgesellschaft mbH, D-32429 Minden. Všechna práva vyhrazena.

Tento návod se nesmí žádným způsobem reprodukovat (tiskem, fotokopiemi, mikrofilmem nebo jinak) nebo zpracovávat, duplikovat nebo distribuovat elektronickými systémy, ať již jako celek nebo částečně, bez písemného souhlasu společnosti Lehmann Vertriebsgesellschaft mbH.

### **Popis činnosti**

Elektronický systém zamykání M400 TA vám poskytne praktický prostředek uzamykání a odemykání nábytku s motorickým pohonem. Systém má dva provozní režimy: provozní režim 1 s uživatelským kódem a provozní režim 2 umožňující každému uživateli zvolit si svůj vlastní osobní kód (maximálně 10 číslic). V tomto režimu se kód v paměti vymaže, jakmile uživatel skříňku opět otevře, což umožní dalšímu uživateli zvolit si svůj nový osobní kód (princip hotelového trezoru). V provozním režimu 1 lze zámek vysunout a zasunout pouze nastavením fixního kódu (max. 10 číslic). V provozním režimu 2 lze zámek vysunout a zasunout pouze nastavením fixního kódu (max. 10 číslic).

### **Všeobecná bezpečnostní opatření**

- Při výměně baterií se ujistěte, že jsou správně založeny.
- Použité baterie likvidujte náležitým způsobem!
- Baterie nezahřívejte a nezkratujte!
- Baterie nikdy neházejte do otevřeného ohně!
- Baterie se nesmí dobíjet!
- Udržujte baterie mimo dosah dětí!
- Osoba, která by spolkla baterie, musí ihned vyhledat lékařskou pomoc!
- Poškozené a/nebo vytékající baterie mohou způsobit poleptání a/nebo otravu!

- Chraňte všechny součásti systému před vlhkostí.
- Čistěte systém pouze čistým, měkkým, vlhkým hadříkem.
- Nepoužívejte žádné agresivní čisticí prostředky obsahující brusné materiály nebo rozpouštědla. Čisticí prostředek na sklo, ředidlo, alkohol, benzín nebo kapaliny obsahující čpavek nejsou vhodné pro čištění tohoto systému.
- Ošetřování některých elektronických a mechanických součástí nevhodně nebo jinak, než je popsáno v tomto návodu k obsluze, může způsobit poruchy.
- Baterie vyměňujte včas; nejpozději však, když na klávesnici svítí varovná signalizace nízkého stavu baterie.

## Instalace a montáž

V následujících bodech je vysvětlen postup instalace, který se při montáži systému do nábytku musí dodržet.

Systém instalujte pouze v odemčeném stavu. Abyste správně upevnili systém M400 TA k vašemu nábytku, prostudujte si prosím pokyny pro montáž od výrobce nábytku. Všechny programovací procesy a funkční kontroly provádějte při otevřených dveřích skříně. Zajistíte si tak v případě poruchy přístup ke všem součástem systému.

Elektronika M400

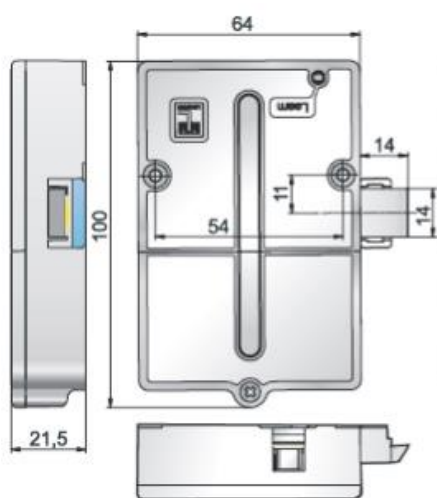

Klávesnice M400

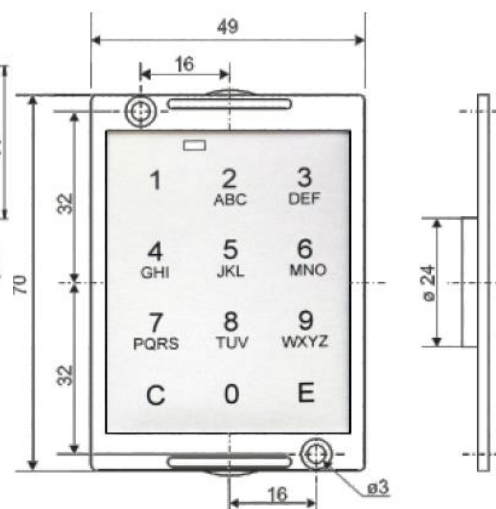

**Výměna baterií**

Povolte šroub.  
Sejměte krytku z přihrádky  
na baterie

Výměna baterií.  
Ujistěte se, že jsou založeny správně  
Založte krytku na přihrádku.  
Zašroubujte fixační šroub.

Typ baterie  
2 x LR6  
AA, alkalická

**POZOR:** NiCd, NiMH nebo jiné dobíjecí baterie, jakož i baterie zinko-uhlíkové nebo lithiové se nesmí používat.

**Varovná hlášení baterie elektroniky**

U zařízení M400 TA existuje několik stupňů varování týkajících se nízkého stavu baterie (viz tabulka níže).

Stupeň varování	Indikátor nábytkového zámku	Význam	Dopad
Stupeň 1	Červená LED kontrolka v pravidelných intervalech dvakrát krátce za sebou bliká.	Nízký stav napětí baterie. Baterii je třeba brzy vyměnit	Stále ještě normální provoz.
Stupeň 2	Červená LED kontrolka v pravidelných intervalech třikrát krátce za sebou bliká.	Baterie je vybitá. Musí se vyměnit.	Při zadání kódu nyní zámek provádí pouze povel „ODEMKNOU“ (UNLOCK).

**Montáž chrániče západky**

Chrániče západky dodávaného s M400 TA lze použít pro dodatečné zabezpečení systému proti vnější mechanické manipulaci. Tento chránič doporučujeme osadit v závislosti na účelu použití M400 TA a místě instalace; lze jej dodatečně a snadno namontovat.

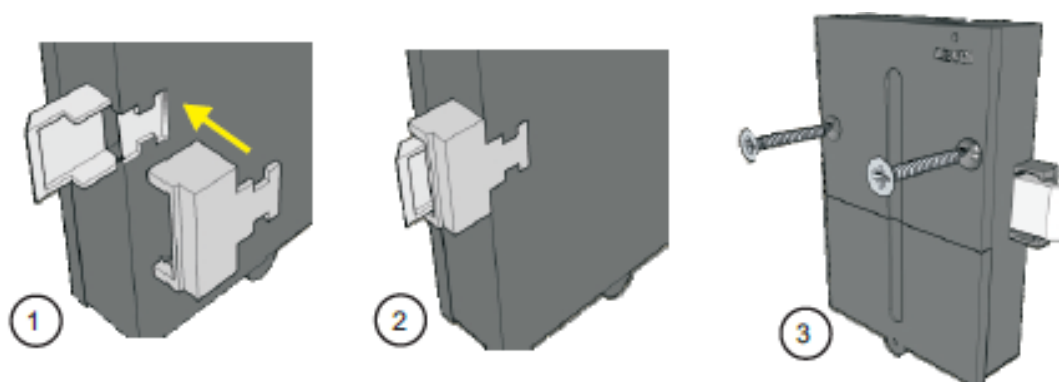

Instalace na dveře

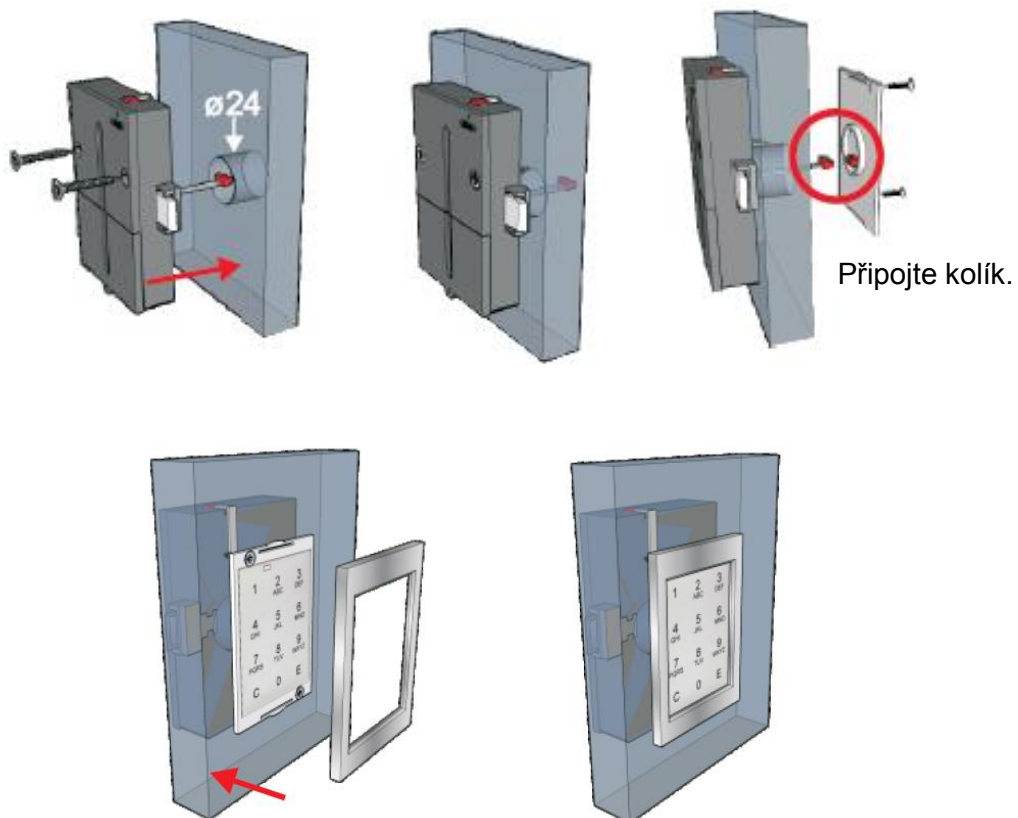

**Výměna rámečku klávesnice**

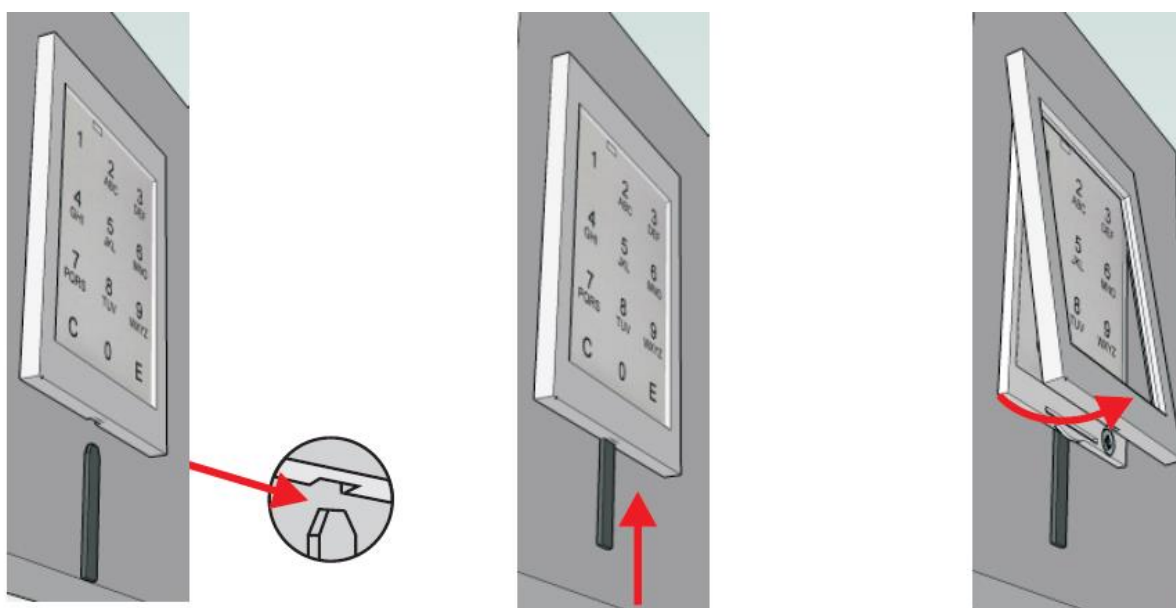

**System odchází z továrny v následujícím stavu:**

1. Provozní stav: uživatelský kód.
2. Zámek je v odemčené pozici.
3. Univerzální kód: 9-0-8-0-7-0-5-5-5-5.
4. Nouzový kód pro odemčení: 1-0-1-0-5.
5. Automatické zamykání je deaktivováno.
6. Automatické odemykání je deaktivováno.

**Při obsluze věnujte obzvlášť pozornost tomu, že každý stisk tlačítka je potvrzován světelným signálem!  
Při absenci světelného signálu byl vstup odmítnut a není platný.**

Můžete zadat libovolný tří až deseticiferný číselný kód.  
Číslice 0 až 9.

Osvětlený ukazatel pro provoz  
a funkce

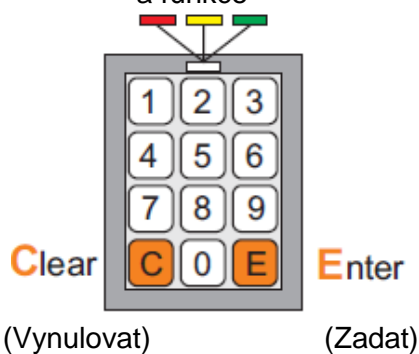

**Poznámka:** Pomocí klávesy „C“ můžete jakýkoli proces kdykoli zrušit.  
Všechny zadané údaje budou ztraceny.

System M400 TA má rovněž snímač koncové polohy západky. V případě, že západka při uzamčení nedosáhne své koncové polohy, začne blikat červená signalizace. To signalizuje nesprávné vysunutí nábytkového zámku.

**Podmínka:** Zámek musí být v pozici "UNLOCKED" (ODEMČENO).

Můžete zadat libovolný tří až deseticiferný číselný kód.  
Číslice 0 až 9.

**Poznámka:** Pomocí klávesy „C“ můžete jakýkoli proces kdykoli zrušit.  
Všechny již zadané údaje budou ztraceny.

**Příklad: --- Zamknout**

Stiskněte:                    1 4 5 6 E                    Nábytkový zámek se vysune. 

Ukazatel:                    

**Příklad: --- Odemknout**

Stiskněte ještě                    1 4 5 6 E                    Nábytkový zámek se zasune. 



jednou:  
Ukazatel:                    

**Odemčením se vymaže původně zadaný kód.  
Zámek lze nyní znovu aktivovat použitím  
kteréhokoli zvoleného kódu.**

**Podmínka:** Zámek musí být v pozici "UNLOCKED" (ODEMČENO).

**Poznámka:** Pokud jste již změnili v továrně nastavený univerzální kód, zadejte nyní svůj platný univerzální kód.

### Příklad univerzálního kódu (tovární nastavení).

Stiskněte Ukazatel:	9 0 8 0 7 0 5 5 5 E+C	Současně	Nábytkový zámek je v konfiguračním režimu.
			
Stiskněte Ukazatel:	2 E	Fixní kód je aktivován	
		<b>Poznámka:</b> Jedno zelené zablikání ukazatele znamená, že funkce "fixního kódu" již byla aktivována a stále je aktivní.	
	↓		
		Šestero žluté zablikání ukazatele znamená, že se funkce "fixního kódu" právě aktivuje a systém čeká, že zadáte nový fixní kód. Pokud v tomto okamžiku provedete zrušení – „C“, zůstane v platnosti kód 1-2-3.	

**Nyní okamžitě zadejte svůj nový osobní fixní kód.**



### Příklad:

Stiskněte:	1 2 3 E	Proces programování je ukončen, když ukazatel zhasne.
Ukazatel:		

### Zamknout

Stiskněte:	1 2 3 E	Nábytkový zámek se vysune. 
Ukazatel:		

### Odemknout

Stiskněte ještě jednou:	1 2 3 E	Nábytkový zámek se zasune. 
Ukazatel:		



**Podmínka:** Zámek musí být v pozici "UNLOCKED" (ODEMČENO).

**Poznámka:** Pokud jste již změnili v továrně nastavený univerzální kód, zadejte nyní svůj platný univerzální kód.

**Příklad univerzálního kódu (tovární nastavení).**

Stiskněte	9 0 8 0 7 0 5 5 5 E+C	Současně	Nábytkový zámek je
Ukazatel:			v konfiguračním režimu.
			(Nepřerušované zelené světlo)

Stiskněte	1 E	Uživatелеm zvolený kód je aktivován
Ukazatel:		<b>Poznámka:</b>
	↓	Jedno zelené zablikání ukazatele znamená, že funkce
	↓	"uživatелеm zvoleného kódu" již byla aktivována.
	↓	Šestero žluté zablikání ukazatele znamená, že se funkce
	↓	"uživatелеm zvoleného kódu" právě aktivuje.
	↓	Jakmile ukazatel zhasne, je proces programování
	□	ukončen.

Po úspěšném přepnutí do "uživatелеm zvoleného kódu", můžete zámek ovládat pomocí libovolného kódu dle vašeho výběru.

Viz oddíl: Provoz s uživatелеm zvoleným kódem.

**Podmínka:** Zámek musí být v pozici "**UNLOCKED**" (ODEMČENO).

**Poznámka:** Pokud jste již změnili fixní kód nastavený pro uživatele v továrně, zadejte nyní svůj platný kód.

**Příklad s továrně nastaveným fixním kódem:**

Stiskněte	1 2 3 E+C	Současně	Systém nyní očekává, že zadáte nový číselný kód, který bude dále používán. (Nepřerušované žluté světlo)
Ukazatel:			

**Zadejte nový kód.**

**Příklad:**



Stiskněte	1 2 3 4 5 E	Jakmile světlo zhasne, je nový kód aktivován.
Ukazatel:		

**Po úspěšné změně kódu ověřte při otevřených dveřích skříně správný pracovní sled:**

**Zamknout**

Stiskněte:	1 2 3 4 5 E	Nábytkový zámek se vysune.	
Ukazatel:			

**Odemknout**

Stiskněte ještě jednou:	1 2 3 4 5 E	Nábytkový zámek se zasune.	
Ukazatel:			

Proces je dokončen, pokud nábytkový zámek reaguje tak, jak chcete. Starý kód byl přepsán kódem novým.

**Podmínka:** Zámek musí být v pozici "**UNLOCKED**" (ODEMČENO) a neblinká varovná kontrolka ohledně stavu baterie.

**Poznámka:** Pokud jste již změnili v továrně nastavený univerzální kód, zadejte nyní svůj platný univerzální kód.

#### Příklad univerzálního kódu (tovární nastavení).

Stiskněte	9 0 8 0 7 0 5 5 5 E+C	Současně	Nábytkový zámek je v konfiguračním režimu.
Ukazatel:			

Stiskněte	4 E	Systém nyní čeká, že zadáte číselný kód pro nouzové odemykání.
Ukazatel:		(Nepřerušované žluté světlo)

**Poznámka:** Pokud místo zadání kódu stisknete „C“, bude nouzové odemykání deaktivováno.

Zadejte nyní pozorně 2 x nový kód pro nouzové odemykání (jak je ukázáno níže). **Ujistěte se, že při zadání kódu přístroj potvrzuje každý stisk klávesy světelným signálem.**

#### Příklad: --- kód nouzového odemykání

Stiskněte	1 2 3 0 0 E
Ukazatel:	

Opakujte postup.

Stiskněte	1 2 3 0 0 E	Jakmile světlo zhasne, kód se změní.
Ukazatel:		

Pokud byl kód dvakrát správně zadán, rozsvítí se zelené světlo. Nový kód je platný. Ve všech ostatních případech začne blikat červené světlo a postup je třeba opakovat se starým kódem.

**Podmínka:** Zámek musí být v pozici "UNLOCKED" (ODEMČENO) a neblinká varovná kontrolka ohledně stavu baterie.

**Poznámka:** Pokud jste již změnili v továrně nastavený univerzální kód, zadejte nyní svůj platný univerzální kód.

#### Příklad univerzálního kódu (tovární nastavení).

Stiskněte	9 0 8 0 7 0 5 5 5 E+C	Současně	Nábytkový zámek je v konfiguračním režimu.
Ukazatel:			

Stiskněte	5 E	System nyní čeká, že zadáte nový univerzální kód.
Ukazatel:		(Nepřerušované červené světlo)

Zadejte nyní pozorně 2 x nový kód pro nouzové odemykání (jak je ukázáno níže). **Ujistěte se, že při zadání kódu přístroj potvrzuje každý stisk klávesy světelným signálem.**

#### Příklad: --- Nový univerzální kód

Stiskněte	6 0 1 9 7 E
Ukazatel:	

Opakujte postup

Stiskněte	6 0 1 9 7 E	Jakmile světlo zhasne, kód se změní.
Ukazatel:		

Pokud byl kód dvakrát správně zadán, rozsvítí se zelené světlo. Nový kód je platný. Ve všech ostatních případech začne blikat červené světlo a postup je třeba opakovat se starým kódem.

**Po zadání prosím nový univerzální kód zkontrolujte.**

**Podmínka:** Zámek musí být v pozici "**UNLOCKED**" (ODEMČENO).

**Poznámka:** Pokud jste již změnili v továrně nastavený univerzální kód, zadejte nyní svůj platný univerzální kód.









**Příklad univerzálního kódu (tovární nastavení).**

Stiskněte	9 0 8 0 7 0 5 5 5 E+C	Současně	Nábytkový zámek je v konfiguračním režimu.
Ukazatel:			

Stiskněte	6 E	Automatické uzamykání je aktivováno. Systém nyní čeká, že zadáte časovou prodlevu.
Ukazatel:		(Nepřerušované červené světlo)

Zvolte časovou prodlevu, po níž chcete, aby zámek **automaticky zapadl**.

**Volba časů:**

Stiskněte	0 E	Automatické uzamykání bude deaktivováno.	
	1 E	po 10 sekundách	
	2 E	po 30 sekundách	
	3 E	po 1 minutě	
	4 E	po 5 minutách	
	5 E	po 15 minutách	
	6 E	po 1 hodině	
	7 E	po 6 hodinách	
	8 E	po 12 hodinách	
	9 E	po 24 hodinách	

**Podmínka:** Zámek musí být v pozici "UNLOCKED" (ODEMČENO).

**Poznámka:** Pokud jste již změnili v továrně nastavený univerzální kód, zadejte nyní svůj platný univerzální kód.









**Příklad univerzálního kódu (tovární nastavení).**

Stiskněte	9 0 8 0 7 0 5 5 5 E+C	Současně	Nábytkový zámek je
Ukazatel:			v konfiguračním režimu.

Stiskněte	6 E	Automatické odemykání je aktivováno.
Ukazatel:		System nyní čeká, že zadáte časovou prodlevu. (Nepřerušované červené světlo)

Zvolte časovou prodlevu, po níž chcete, aby se zámek **automaticky uvolnil**.

**Volba časů:**

Stiskněte	0 E	Automatické odemykání bude deaktivováno.	
	1 E	po 5 minutách	
	2 E	po 15 minutách	
	3 E	po 30 minutách	
	4 E	po 1 hodině	
	5 E	po 6 hodinách	
	6 E	po 12 hodinách	
	7 E	po 24 hodinách	
	8 E	po 48 hodinách	
	9 E	po 7 dnech	

**Příklad: --- Továrně nastavený kód pro nouzové odemykání**

Stiskněte                    1 0 1 0 5 E                    Zámek se odemyká.   
Ukazatel:                    

Ukazatel na klávesnici zablesknul zeleně . Zámek lze opět okamžitě použít.

**„Nouzové odemykání“ v režimu fixního kódu**

**Podmínka:** Zámek musí být v pozici "LOCKED" (UZAMČENO).

**Poznámka:** Pokud jste již změnili v továrně nastavený kód pro nouzové odemykání, zadejte nyní svůj platný kód nouzového odemykání.

**Příklad: --- Továrně nastavený kód pro nouzové odemykání**

Stiskněte                    1 0 1 0 5 E                    Zámek se odemyká.   
Ukazatel:                    

Ukazatel na klávesnici zablesknul červeně . Zámek nelze znovu ovládat, dokud není zadán univerzální kód a zámek restartován (RESET).

**Univerzální RESET**

**Podmínka:** Zámek musí být v pozici "UNLOCKED" (ODEMČENO).

**Poznámka:** Pokud jste již změnili v továrně nastavený univerzální kód, zadejte nyní svůj platný univerzální kód.

**Příklad univerzálního kódu (tovární nastavení).**

Stiskněte                    9 0 8 0 7 0 5 5 5 E+C                    Současně                    Nábytkový zámek je  
Ukazatel:                                        v konfiguračním režimu.

**VAROVÁNÍ! Univerzální RESET vymaže všechny naprogramované osobní kódy a nastavení a opět obnoví tovární nastavení.**

Stiskněte                    0 E                    Provádí se univerzální RESET.  
Ukazatel:                    

M400 TA	Klávesnice & obruba	2 x 1,5V AA	Protiplech 2 vruty* 3x16	Návod k obsluze
		Chráníč západky		
	2 vruty* 3x16		Propojovací kabel 100 mm	
	2 vruty* 3x30			

### Technické specifikace

Napájení pro řídicí elektroniku: Typ baterie: monočlánky 2x AA, alkalické 1,5V.  
Nesmí se používat NiCd, NiMH nebo jiné dobíjecí, jakož i zinko-uhlíkové nebo lithiové baterie!

Teplotní rozsah:

Provoz = +5 až +40 °C při 30 až 80% relativní vlhkosti, nekondenzující.

Skladování = -25 až +70 °C při 30 až 80% relativní vlhkosti, nekondenzující.

Typové označení M400 TA Elektronika: MAIICBM4

Typové označení M400 Klávesnice: LIICBB1

### Místo pro poznámky

Univerzální kód ... Nový

Univerzální kód ... Nový

Kód pro nouzové odemykání ... Nový

Kód pro nouzové odemykání ... Nový

Fixní kód ... Nový

Fixní kód ... Nový

-----  
**Poznámka překladatele:**

**\*V originálním textu se uvádí vruty značky Spax**