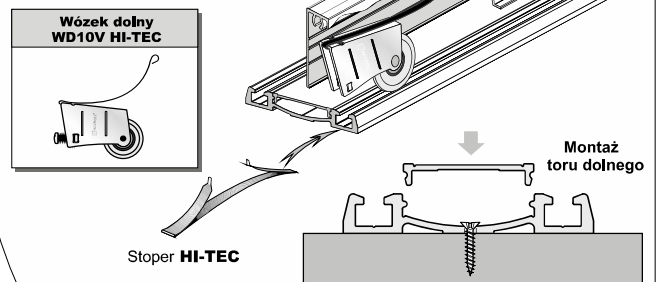

ELEMENTY SKŁADOWE

Rączka Pax dł.: 2,70 m 3,00 m szczotka przeciwkurzowa bez kleju 4,8 x 13 mm szczotka odbijowa bez kleju 14 x 4 mm	Tor górny Gemini-Decor dł.: 1,70 m, 2,35 m 3,00 m, 4,05 m, 6,00 m 76 mm	Tor dolny Gemini-Decor II dł.: 1,70 m, 2,35 m 3,00 m, 4,05 m, 6,00 m 53 mm	Zasłepka do rączki Pax 4x
Wózek prowadzący Gemini 	Listwa pozioma dolna Pax (A) Listwa pozioma górna Pax (B) dł.: 3,00 m 	Wózek dolny WD10C HI-TEC 	(A) Listwa montażowa (B) Profil dystansowy D4 dł.: 3,00 m

Przy zakupie poszczególnych elementów do montażu należy pamiętać o blachowkrętach (4 szt. / 1 skrzydło).

Opcja: tor dolny ELEGANT II

W linii Pax możemy również zastosować tor dolny **Elegant II z zaśłepką** wraz z wózkiem dolnym WD10V HI-TEC. Wylczenia nie ulegają zmianie.



wypełnienie skrzydła:
- lustro # 4 mm, lacobel

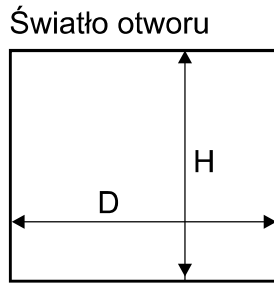

Sposób mocowania lustra lub lacobelu 4 mm

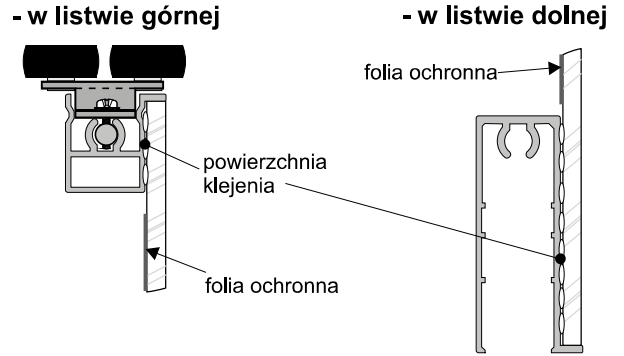
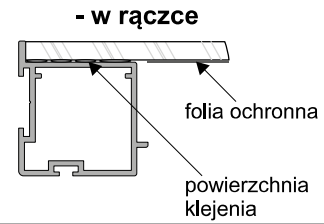

- w listwie montażowej

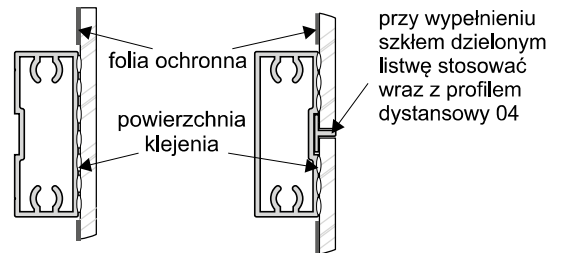

lustro / lacobel zaleca się przyklejać do profili aluminiowych za pomocą silikonów neutralnych bądź kleju do lusterek

sposób przycięcia profilu dyst. 04

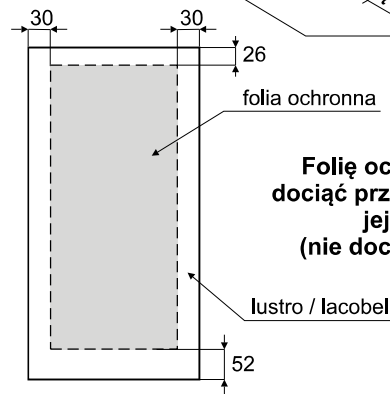
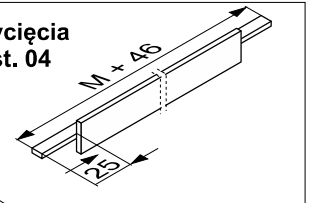

Folię ochronną należy dociąć przed przyklejeniem jej do szkła (nie docinać na szkło!)

UWAGA!

Tylną powierzchnię lustra / lacobelu należy zabezpieczyć folią ochronną (pomijając powierzchnię szkła klejoną silikonem). Krawędzie szkła należy szlifować.

Długość rączki = wysokość skrzydła drzwi

wysokość skrzydła drzwi - h	h = H - 40 mm	
wysokość skrzydła drzwi przy montażu samodomykaczy	Mini SV25/40/60 SV-25/50	h = H - 40 mm
	Top SV60/80, Central SV25/40	h = H - 44 mm
wysokość lustra - hl	hl = h - 4 mm	
szerokość skrzydła drzwi - d	d = (D - 3mm + Z) : N	
szerokość lustra - dl	dl = d - 4 mm	
długość listwy dolnej - P	P=G=M = d - 50 mm	
długość listwy górnej - G		
długość listwy montażowej - M		
długość profilu dystansowego 04	M + 46 mm	

ilość skrzydeł - N	2	3	4	5
szerokość zakładki - Z	25 mm	50 mm	75 mm	100 mm

fasada - 4 skrzydła

	d = (D - 3 + 75) : 4
	d = (D : 2 + 22) : 2

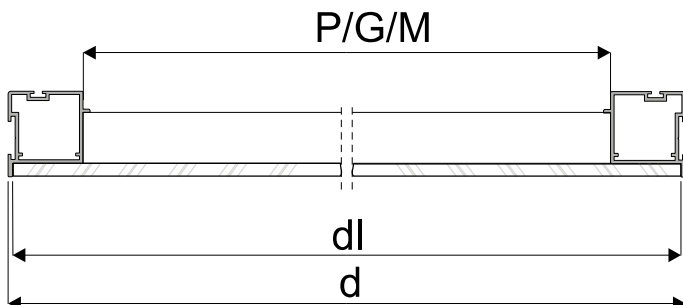

W systemie PAX ZALECA SIĘ STOSOWAĆ SAMODOMYKACZE!